

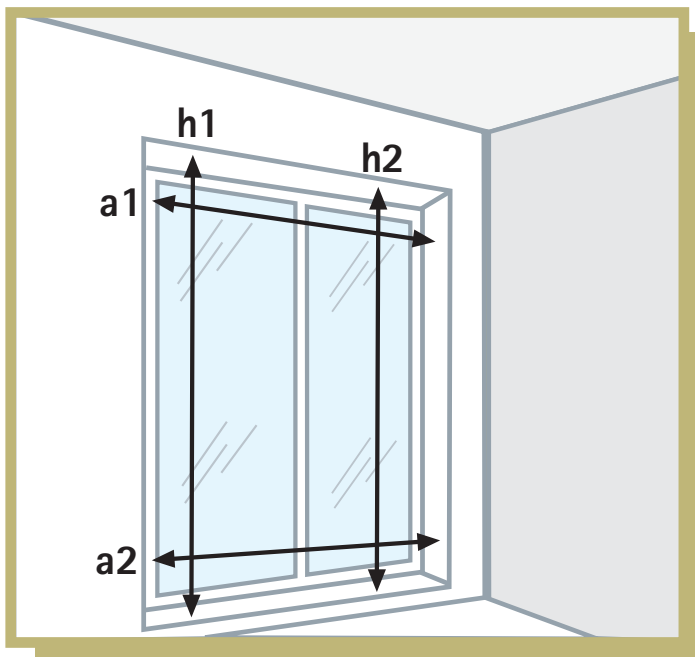

Recomendaciones para toma de medidas

Panel Japonés



Interior del marco

Será necesario tomar medidas de ancho en dos puntos ($a1$ y $a2$), y las medidas de alto en dos puntos ($h1$ y $h2$).

A continuación, deberá restar 1 cm en el ancho y 1 cm en el alto, con el fin de que los paneles puedan desplazarse libremente sin riesgo de tocar la pared o suelo.

Exterior del marco

Le recomendamos que las medidas del panel cubran con suficiente holgura el espacio deseado y que compruebe que una vez recogido, permita la apertura de las puertas o ventanas.

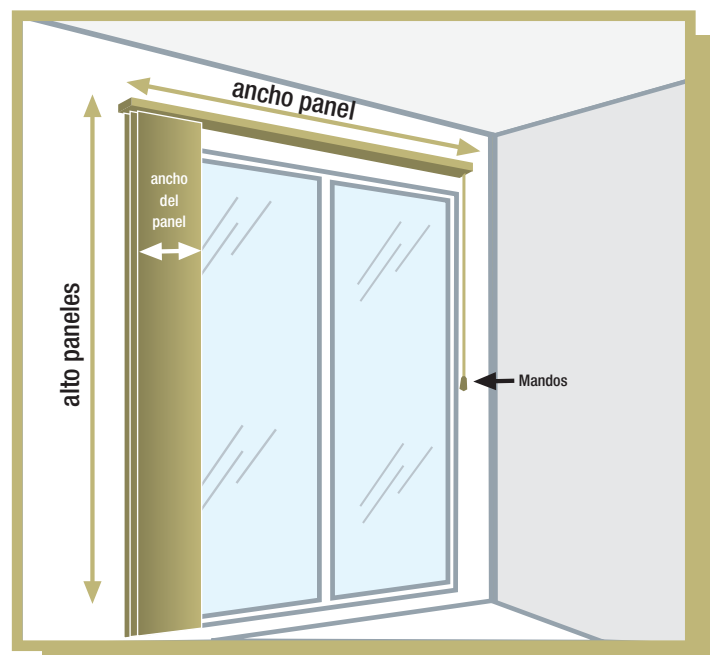

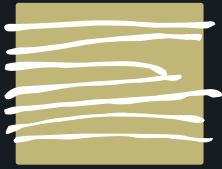

Recomendaciones para toma de medidas

Panel Japonés

Panel rinconera

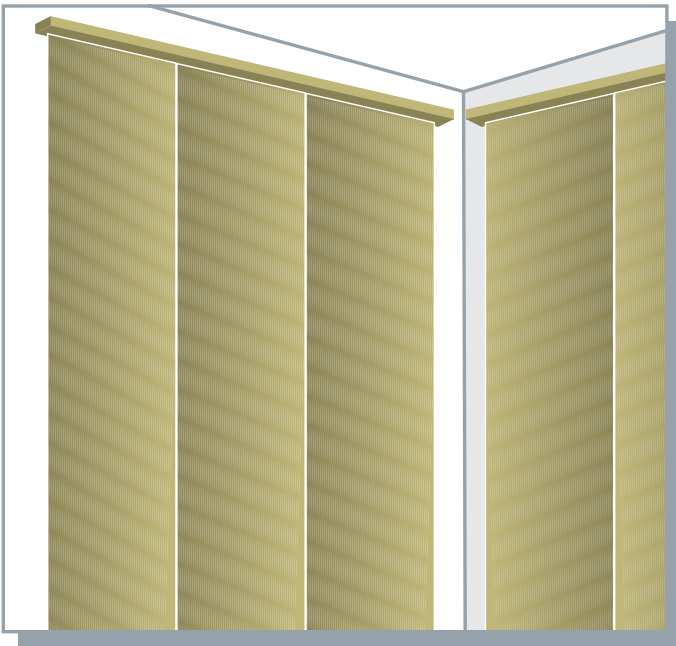

Panel esquinera

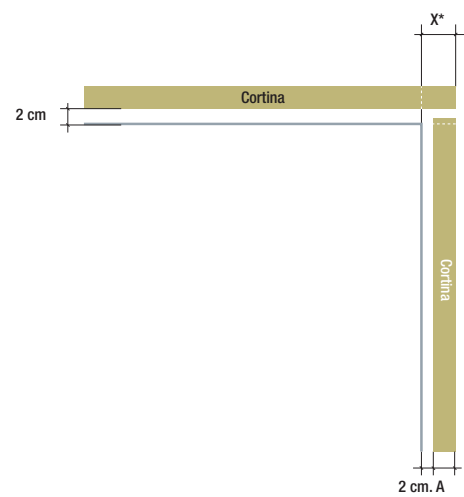
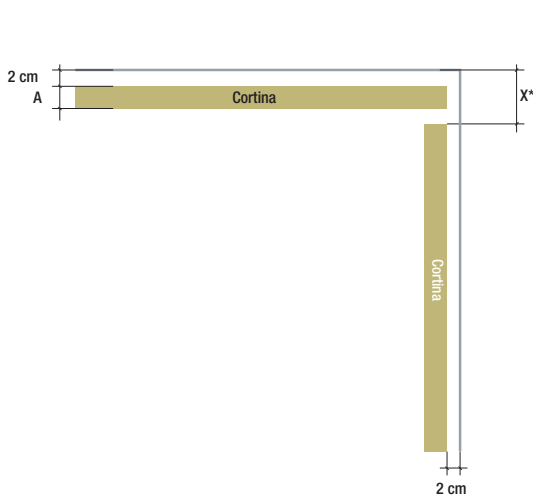
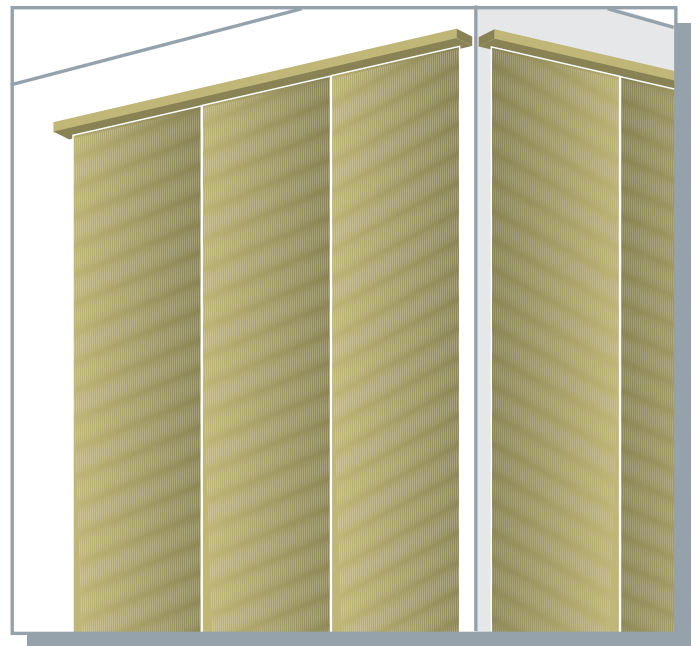

Ancho del carril

A	→	2	3	4	5
X*		6 cm	7,5 cm	9 cm	11 cm

Nota: Estos datos son simplemente orientativos y deberán adaptarse a las circunstancias según el criterio del instalador.